

Manivelles de winch, enrôleurs de foc

- ▶ Enrouleurs de foc et manivelles de winch
- ▶ Enrouleurs de foc et embouts de barre de flèche

▶ Enrouleurs de foc et manivelles de winch

Manivelles flottantes pour winch



Système de blocage « Lock In » sur le winch. **Universel** pour tout type de winch. Poignée montée sur **billes**. En **nylon** (fibre de verre), elles garantissent la même solidité de celles en métal.



Référence	Longueur mm
57.176.09	200 (8")
57.176.10	250 (10")

Manivelles de winch universelles et flottantes



En **nylon/fibre de verre** recouvertes superficiellement avec du **carbone**, poignée sur **roulements à billes**, système de blocage « Lock In » sur le winch.



Référence	Longueur mm
57.177.09	200 (8")
57.177.10	250 (10")

Poignées de rechange pour winch

En **alliage léger noir**, avec manche en nylon et cran de sécurité. Modèle **universel** avec hexagone international.



Référence	Longueur mm
57.109.00	200
57.109.01	250

Poignées pour winch

En **inox poli miroir**. Avec cran d'arrêt de sécurité.



Référence	Longueur mm
57.424.30	250
57.424.31	200



Manivelle télescopique pour winch « Speedfriend »

En composites divers. Poignée montée sur **roulements à billes en inox**. Le système télescopique permet de varier le rapport de force ainsi que la vitesse de récupération de l'écoute et d'optimiser les mouvements. Branchement universel avec cran d'arrêt.

Référence	Excursion mm
57.107.00	177/254

Etui pour manivelle de winch

57.635.72 In **PVC souple**, section de 90x60 mm. Longueur 290 mm



Etui pour manivelles de winch

57.175.20 En tissu de voile blanc très résistant, ourlé, modèle universel, dans son emballage.



Support universel

En **nylon noir**, pour manivelles de winch. Se fixe à l'aide de trois vis. Remplace les poches en PVC.

Référence	Ø base mm	Saillie mm
57.635.70	52	26

► **Enrouleurs de foc et embouts de barre de flèche**

Embouts de barre de flèche

En **PVC souple** résistants à l'usure. Peuvent être aussi utilisés comme protections pour la tête des chandeliers.

Référence	mm	Pour câble maxi mm
57.490.02	28x91	6
57.490.03	32x78	9
57.490.05	50x125	12

Vendus par paires.



new Embouts de barre de flèche s'adaptant automatiquement, profil aérodynamique

Fabriqués en matière thermoplastique souple, conçus pour les barres de flèche à section ronde ou alaire. Se fixent en quelques secondes à l'aide de notre ruban auto-vulcanisant 65.115.01 ou similaire. Vendus sous blister présentoir.

Référence	Pour câbles jusqu'à mm	Pour barres de flèche section max mm	Encombrement externe mm	
57.492.01	4	38x13	114x45x48	le paire
57.492.02	6	57x17	145x65x60	le paire
57.492.03	8	83x25	190x93x71	le paire



new Ruban pour embouts de barre de flèche

Fabriquée en matière plastique souple UV résistant, facile à enlever après une longue utilisation.

Référence	Couleur	
57.374.00	Gris clair	25 mm x 10 m



« Sailguard » rondelles de protections pour voiles

En **nylon blanc**. Quelques secondes seulement suffisent pour le montage **sans démonter les haubans**. Sous blister.

Référence	Pour
57.373.40	hauban jusqu'à 9 mm

Vendu par paires.

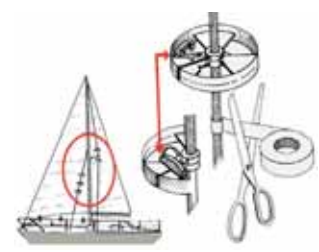

Enrouleur de foc HOOD Sea Flex avec profilé

Cet enrouleur a été conçu pour apporter aux petits bateaux les avantages des gros pour un coût réduit.

Montage ultra facile, profilé d'une seule pièce en plastique, câble d'acier noyé à l'intérieur permettant d'optimiser les prestations (longueur maxi de l'étai 10,30 mètres de pivot à pivot). Tambour amovible pour de hautes prestations.

En plastique anti-UV, acier inoxydable et billes en Derlin.

Référence	Avec étais jusqu'à mm	Pour bateaux
57.050.00	6	de 18 à 26'

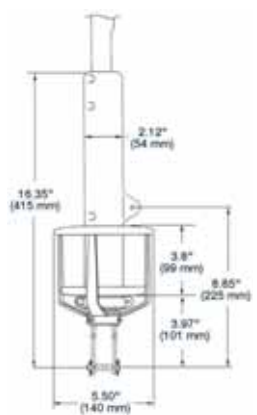
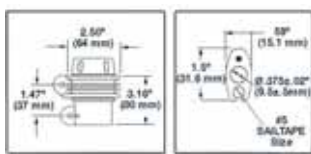

57 Manivelles de winch, enrouleurs de foc

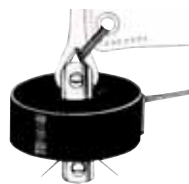

Enrouleur de foc avec bout de retour manuel, « Sea Sure » original

En inox, avec poulie en nylon.

Référence	Pour
57.299.00	dériveurs en tout genre

Emerillon « Sea Sure » original.

57.295.00 En inox, pour enrouleur de foc, avec roulement en inox incorporé.



ENROULEUR DE FOC CROCIERA BAMAR

Conçu pour être monté facilement à l'aide d'outils classiques, livré avec manuel de montage.

Le tambour permet de loger à l'intérieur le ridoir de l'étai qui simplifie l'installation.

Les profilés à section ovale sont des éléments modulaires d'un mètre cinquante fabriqués en alliage d'aluminium anodisé et extrudé offrant un très haut rendement aérodynamique.

Les profilés sont pourvus de double rainures.

Le tambour est pourvu de cadènes entretoises en inox qui permettent de le surélever par rapport au pont ; les cadènes sont percées pour régler la hauteur et faciliter le passage de l'ancre.

La tête pivotante et le tambour sont équipés d'un double rang de billes en Delrin qui ne nécessitent d'aucun graissage, ainsi qu'un entretien minimum.

Le tambour est entièrement réalisé en aluminium anodisé et les parties en inox sont isolées par une pellicule en nylon.

A monter sur l'étai d'origine (préexistant) armé en le décrochant de la cadène de proue.

Les dimensions de la partie terminale inférieure de l'étai ne doivent pas dépasser 13 mm pour les modèles 57.053/054/055 et 23 mm pour les modèles 57.056/057.

Caractéristiques techniques:

Référence	C0 57.053.00	C0T 57.054.00	C1 57.055.00	C2 57.056.00	C3 57.057.00
ROD # *	-10	-10	-10	-17	-22
Ø Bout 1x19 **	4-7	4-7	5-8	8-10	10-12
Maxi voile m ² (150%)	27	30	45	70	100
LFT maxi m	8	8,7	10,5	13	15,5
A	-	104	104	110	110
B	-	168	168	185	185
C	25	25	30	35	40
D	40	88	88	93	98
E	120	120	120	180	180
F	860	860	990	1080	1170
G	455	455	600	700	790
H	340	340	400	445	490
I	300	300	360	410	450
J	2,5	2,5	3,0	3,0	4,0
L	15	15	20	30	32
Ø M	130	130	178	220	270
Ø N	110	110	153	200	250
O	97	97	93	94	103
P	70	70	75	85	90
Q	100	100	110	125	135
R	130	130	145	165	180
S	160	160	180	205	225
T	190	190	215	245	270
U	30	30	30	38	50
V	30	30	30	40	40
W	370	370	510	610	700
X	750	750	750	750	750
Y	27	27	58	65	75
Z	15	15	20	23	25
Ø a	8	8	8	10	12
Ø d	60	60	78	90	100
Ø i	30	30	35	45	55
Ø m	13	13	13	23	23

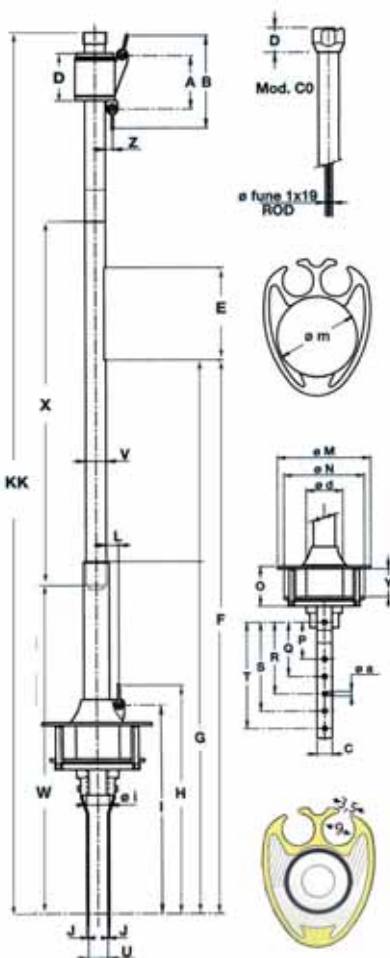

Référence	Kit de base	Profil rallonge 1,5m Optional
57.053.00	longueur hors tout KK 4,12 m	57.059.01
57.054.00	longueur hors tout KK 5,99 m	57.059.01
57.055.00	longueur hors tout KK 9,13 m	57.059.01
57.056.00	longueur hors tout KK 12,23 m	57.059.02
57.057.00	longueur hors tout KK 15,32 m	57.059.02

Cadènes, lattes de voile

- ▶ Petits accessoires voile
- ▶ Lattes pour voiles

▶ Petits accessoires voile

Crochets pour utilisations diverses

En inox poli.

Référence	Version	Ø fil mm	Longueur mm
58.211.05	à boucle	8	81
58.211.06	à boucle	10	100
58.211.01	à crochet	8	67
58.211.02	à crochet	10	87
58.211.04	à crochet	10	87



Ferrure de mât

En inox. Pour deux haubans, un étai, une drisse de foc, avec poulie.

Référence	Pour bateaux
58.234.10	de 3,5 à 4,5 m



- 58.331.00 Cavalier en inox 4 trous. Pour bôme de 40/50 mm, longueur 80 mm
- 58.330.00 Cavalier en inox pour bôme, 4 trous. Pour fixer les poulies sur le bôme
- 58.531.50 Bande de fixation en inox, inclinée pour mâts de 50/60 mm
- 58.528.00 Etais pour fixation haubans en inox de 15x1,5 mm avec pivot d'un Ø de 6 mm
- 58.329.00 Crochet en inox pour drisses et autres utilisations



Cadène pliée

Référence	Longueur mm	Ø des trous mm	Cheville mm	Matériau
58.529.00	120	6 <td>6x10</td> <td>inox</td>	6x10	inox



Cadène pliée à double perçage

Référence	De mm	Ø pivots mm	Réglages mm	Excursion mm	Matériau
58.370.80	108x23	5	de 3 en 3	68	inox
58.370.81	115x30	6	de 3 en 3	68	inox



Double cadène

en inox avec trous de réglage.

Référence	mm	Pivots Ø mm
58.506.30	120	6



Ferrure d'étai de proue en inox



Référence	Ø trous mm	Base mm	Hauteur mm
58.604.00	5	60x34	38

Ferrures pour étais en inox



Référence	Ø trous mm	Base mm	Hauteur mm
58.530.40	5	49x16	37

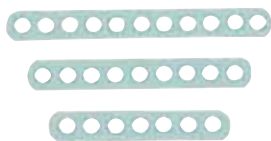

Cadènes percées

En inox, s'utilisent à la place des ridoirs.

Référence	Bande de mm	Ø Trous mm	←→ mm
58.506.10	14x2	6	80
58.506.11	14x2	6	100
58.506.12	14x2	6	125
58.506.15	14x2	6	1000



Cadènes percées

En inox, modèle lourd

Référence	Longueur mm	Largeur mm	Épaisseur mm	Ø trous mm
58.507.10	145	19	2,5	8
58.507.11	205	19	2,5	8



Ferrure pour pied de mât

En inox, en forme de « U ». Trous de réglage.

Référence	←→ mm	m
58.511.80	150	de 3 à 5



Cavaliers de bôme

En fil d'inox pour accrocher les poulies, wang, etc...

Référence	Fil Ø mm	Largeur mm	Hauteur mm	Pivot passant mm
58.802.06	6	60	80	5
58.802.08	8	80	120	6
58.802.10	10	100	120	8

58.148.00 Crochet en nylon noir « Jack Holt » pour retenir les bouts de spi



58.248.00 Crochet en nylon noir pour retenir l'écoute des spi



58.135.00 Crochet en nylon noir pour retenir les bouts des spis et autres utilisations



58.061.00 Crochet en nylon noir pour fileiros spis et autres utilisations



58.144.00



58.244.00

Mousqueton pour foc

Référence	m Jusqu'à	Trou Ø mm	Matériau
58.144.00	4	5	Nylon
58.244.00	5	6	Nylon

58.021.00 Crochet en nylon pour retenir le gouvernail et empêcher qu'il ne se décroche



58.021.01 Clip de blocage du gouvernail en inox, épaisseur 1,6 mm avec trous de réglages ovales



Coulisseaux pour grand-voiles haute résistance

En inox, utilisables même comme retenue de bômes.

Référence	B mm	C mm	D mm
58.088.01	16	4,5	25
58.088.02	19	4,5	25
58.088.03	22	4,5	25



Coulisseaux pour grand-voiles

Référence	Largeur "B" mm	Charge traction maxi kg	Matériau
58.089.00	16	400	Nylon
58.090.00	18	420	Nylon
58.091.00	22	530	Nylon
58.092.00	24	530	Nylon

Bague de foc		
Référence	Passage du câble mm	Matériau
58.045.20	8	Nylon



Coulisseaux pour grand-voile					
Référence	A mm	B mm	C mm	D mm	Matériau
58.357.00	23	9	13,5	28,5	nylon
58.358.00	22	12	13,5	30	nylon

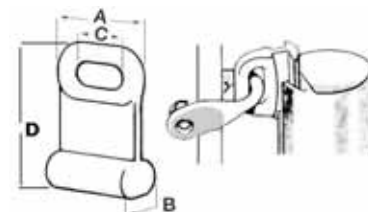

Coulisseaux arrondis pour grand-voiles					
Référence	A mm	B mm	D mm	E mm	Matériau
58.047.50	30	28	14	4,5	nylon
58.047.70	25	25	10	3,0	nylon

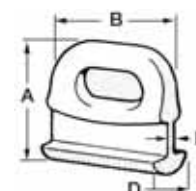

Manille pour coulisseau de grand-voile			
Référence	Ø cheville (Pin) mm	Pour curseur modèle	Matériau
58.045.91	6	58.357.00	nylon
58.045.90	8	58.358.00	nylon
58.045.80*	8	58.357/358.00	nylon

** Modèle long, passage 42 mm, pour grand voiles à lattes.*



58.101.90 Filoirs en nylon noir pour dériveurs



Filoir avec ceil	
En inox	
Référence	Pour bouts de mm
58.101.82	4/6
58.101.83	6/8
58.101.84	8/10



Cavaliers en « V » pour haubans avec platine supérieure soudée					
En inox					
Référence	L1	L2	L3	B	D
58.085.18	100	50	40	35	8
58.106.18	120	60	48	38	10

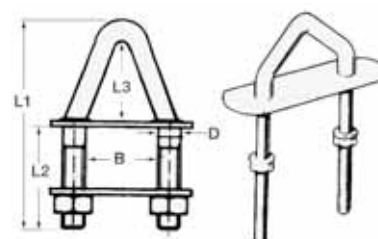

Filoir en nylon noir			
Référence	Trou de mm	Référence	Trou de mm
58.141.91	9	58.241.91 *	6
58.141.92	13	58.241.92 *	13
58.141.93	17		

**Avec renfort inox au niveau du passage.*



Prise de force
Formée d'une sangle en **polyester**, d'une manille en **inox** et anneau en **inox**. Utilisée pour accrocher les poulies sur la bôme, pour les lignes de vie et autres utilisations où l'on a besoin d'une prise de force solide et prête à l'emploi.

Référence	Pour tubes jusqu'à Ø mm
58.080.50	30
58.080.60	50

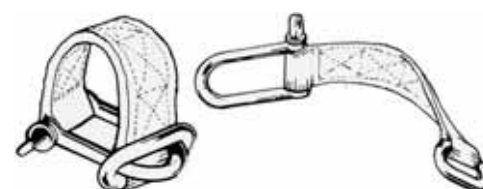

► Lattes pour voiles



▲ 58.660.46/48/49



▲ 58.660.45/47/50/51/52



▲ 58.661.10/12/14/16

Lattes pour voiles et tauds

Pour voiles en **fibres de verre satiné**. Extrêmement flexibles et résistantes. Conçues selon les techniques les plus récentes en fonction des exigences des régates.

Référence	Plate mm	Ronde Ø mm	Longueur barres m	Embouts	Quantité à commander minimum en mètres	
					barres 2 m	barres 3/4/6 m
58.660.45	50x4,0	-	2 ou 4	-	10	40
58.660.46	24x2,5	-	2	58.660.58*	20	-
58.660.47	24x4,0	-	2 ou 4	58.660.59*	20	40
58.660.48	9x2,5	-	2	58.660.56	20	-
58.660.49	18x2,0	-	2	58.660.57	20	-
58.660.50	15x3,0	-	2	58.660.53	20	-
58.660.51	31x3,0	-	2 ou 4	58.660.54	20	40
58.660.52	40x4,0	-	2 ou 4	58.660.55	10	40
58.661.10	-	10	3	-	-	30
58.661.12	-	12	3	-	-	30
58.661.14	-	14	6	-	-	30
58.661.16	-	16	6	-	-	30



*Vendues par paires

Capuchons terminaux

Référence	Pour lattes	Référence	Pour lattes
58.660.53	58.660.50	58.660.57	58.660.49
58.660.54	58.660.51	58.660.58 *	58.660.46
58.660.55	58.660.52	58.660.59 *	58.660.47
58.660.56	58.660.48		



* Vendus par paires (un grand + un petit)

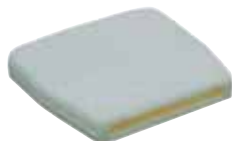

Protection pour la partie terminale des lattes de voile

En **nylon** kit comprenant une paire d'embouts + vis de fixation.

Référence	Pour lattes plates mm
58.662.01	15/31
58.662.02	35/40
58.662.03	Heavy Duty 35/40

